

ИНСТРУКЦИЯ ПО ЭКСПЛУАТАЦИИ СТОЛ-ОПОРА С РОЛИКОВЫМИ УДЛИНЕНИЯМИ ДЛЯ РАЗЛИЧНЫХ ДЕРЕВООБРАБАТЫВАЮЩИХ СТАНКОВ

BMX Тул Групп АГ (WMH Tool Group AG)
Банштрассе 24, CH-8603 Шверценбах

Стол-опора с роликовыми удлинителями
для различных деревообрабатывающих
станков



1. ОБЩИЕ УКАЗАНИЯ

Распакуйте стол и убедитесь, что все перечисленные детали в комплектации. стол поставляется практически смонтированным, необходимо установить только роликовые опоры для заготовки в сборе (включая ограничитель).

Соединительный кабель (или удлинитель) от автомата защиты и от источника электропитания до станка должен быть не менее $3 \times 1,5 \text{ мм}^2$ (желательно медный, трёхжильный, с сечением каждой жилы не менее $1,5 \text{ мм}^2$).

Внимание: из-за массы и габаритных размеров стола потребуются усилия двух человек, чтобы установить его.

Примечание: если при распаковке Вы обнаружите недостающие или поврежденные детали, немедленно сообщите об этом Вашему продавцу.

2. ТЕХНИЧЕСКИЕ ХАРАКТЕРИСТИКИ

Артикул	10000861
Высота до опор	780 мм
Длина основания	1600 мм
Длина монтажного крепления установки INSTR.	500 мм
Удлинение роликовой опоры слева (макс.)	640 мм
Удлинение роликовой опоры справа (макс.)	640 мм
Длина (в сложенном виде)	1750 мм
Высота (без опор)	370 мм
Движение роликовых опор по горизонтали (макс.)	250 мм
Перемещение роликовых опор по вертикали (макс.)	170 мм
Макс. электропотребление	2990 Вт
Масса нагрузки	400 кг

***Примечание:** Спецификация данной инструкции является общей информацией. Данные технические характеристики были актуальны на момент издания руководства по эксплуатации. Компания WMH Tool Group оставляет за собой право на изменение конструкции и комплектации оборудования без уведомления потребителя.

Настройка, регулировка, наладка и техническое обслуживание оборудования осуществляются покупателем.

3. КОМПЛЕКТ ПОСТАВКИ И ПРИНАДЛЕЖНОСТИ

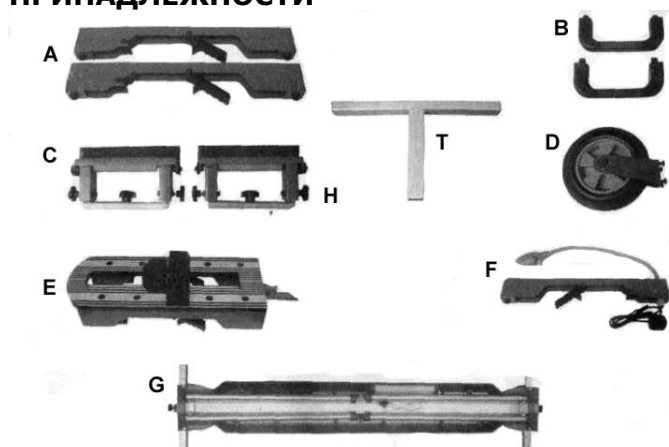

	Обозначение	Кол-во
A.	Быстрозажимное устройство для установки инструмента	1 пара
B.	Набор транспортировочных ручек	1 пара
C.	Роликовая опора для заготовки с ограничителем	1 пара
D.	Транспортировочное колесо	1
E.	Тиски	1
F.	Лампа подсветки	1
G.	Корпус	1
T.	Кронштейн крепления опоры в сборе	2

4. ОПИСАНИЕ

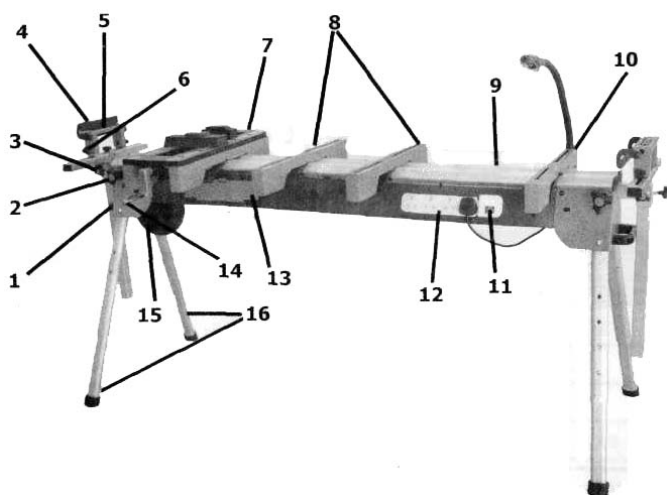

1. Транспортировочная ручка
2. Стопорная ручка (А) опоры под заготовку
3. Стопорная ручка (В) опоры под заготовку
4. Ограничитель
5. Опорный ролик
6. Стопорная ручка (С) перемещения ролика
7. Тиски
8. Устройство для установки инструмента
9. Станина (алюминий)
10. Лампа подсветки
11. Выключатель вкл/выкл
12. Пенал
13. Ящик для хранения инструмента
14. Зажимная рукоятка тисков
15. Транспортировочное колесо
16. Опоры

МОНТАЖ ОПОР

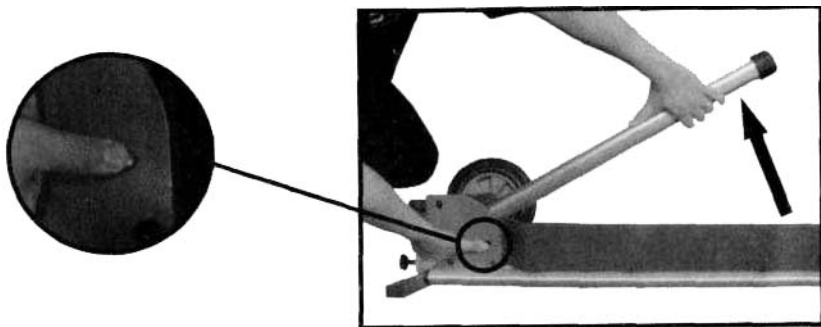

- Для простоты монтажа опор переверните стол станиной вниз.
- Чтобы ослабить опору, нажмите на крепежную лапку. Поднимайте опору, пока крепежная лапка не встанет на место.
- Повторите операцию для остальных опор.

Примечание: убедитесь, что все опоры надежно зафиксированы.

- Переверните стол

МОНТАЖ КРОНШТЕЙНА ПОД ОПОРЫ ДЛЯ ЗАГОТОВКИ

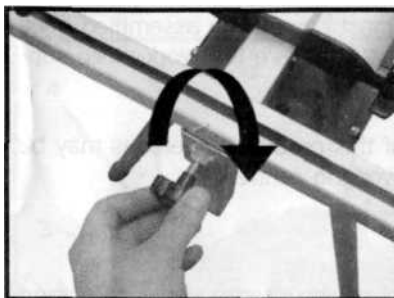
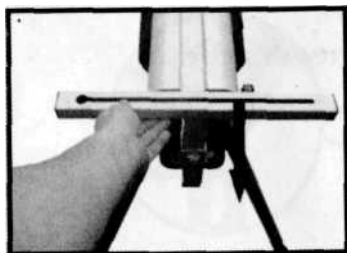

- Ослабьте стопорную ручку А (2) опоры под заготовку и выдвиньте удлинитель на необходимое расстояние
- Зафиксируйте положение с помощью стопорного винта.

МОНТАЖ ОПОРЫ ДЛЯ ЗАГОТОВКИ

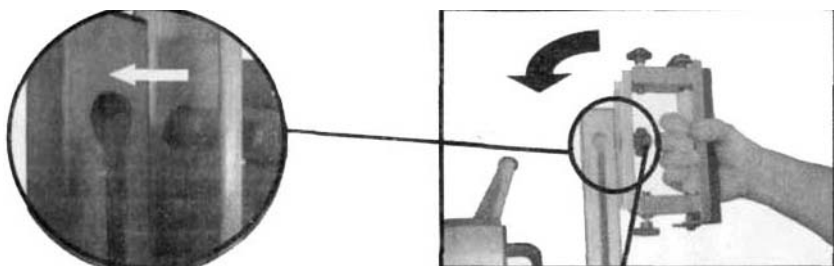

стопорный винт опоры под заготовку

- Установите опору параллельно кронштейну, переместите опору по канавке кронштейна.
- Зафиксируйте положение при помощи винта.

- Ослабьте стопорный винт опоры для заготовки.
- Выровняйте круглое отверстие стопорного винта с отверстием на кронштейне.

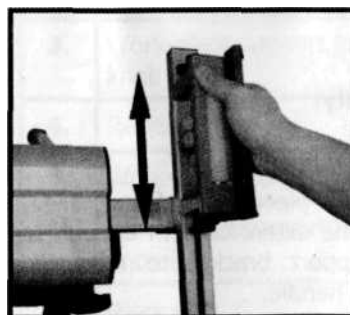

КРЕПЛЕНИЕ СТАНКОВ НА СТОЛЕ

станки с параллельными крепежными отверстиями можно устанавливать на опоры для станков или прямо на станину. Если отверстия не параллельные (или отверстий 3), для более безопасной работы используйте переходную плиту под станки.

КРЕПЛЕНИЕ ОПОР ДЛЯ УСТАНОВКИ СТАНКА НА СТАНИНЕ

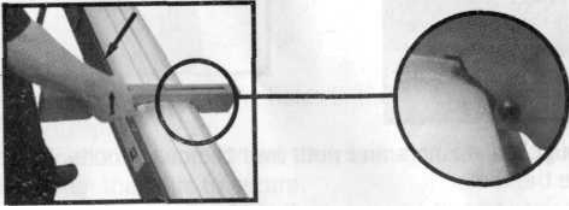

- Вставьте опору в монтажное отверстие на станке.
- Вытягивайте вверх стопорную рукоятку.
- Надавите на опору.
- Отпустите стопорную рукоятку.

КРЕПЛЕНИЕ СТАНКОВ (С ПАРАЛЛЕЛЬНЫМИ МОНТАЖНЫМИ ОТВЕРСТИЯМИ) НА СТАНИНЕ

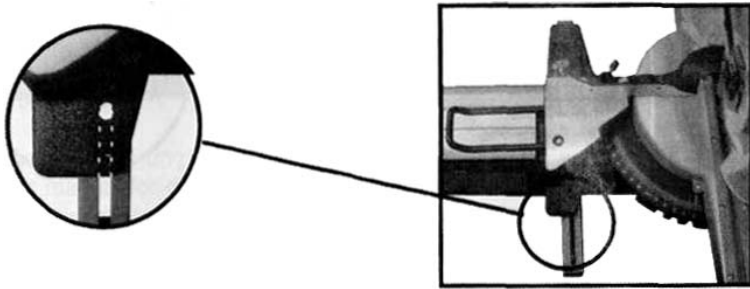

- Перемещайте опоры под станком влево/вправо, пока они не совпадут с монтажными отверстиями в станке.
- Установив станок на опоре, отбалансируйте его, перемещая вперед / назад.

- Вставьте болты с квадратной головкой в отверстие в кронштейне и через монтажные отверстия станка.

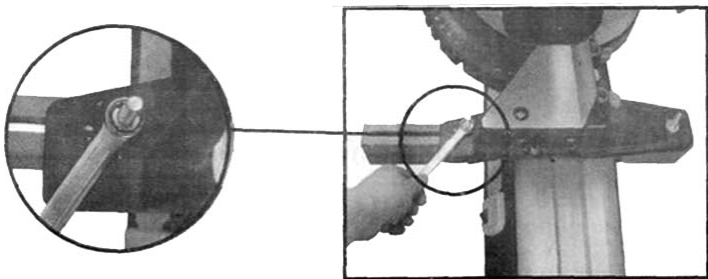
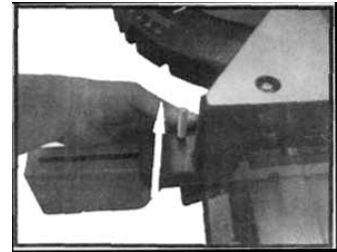

- Для фиксации станка, затяните все 4 болта, используя шайбы и гайки.

КРЕПЛЕНИЕ СТАНКОВ К ОПОРЕ

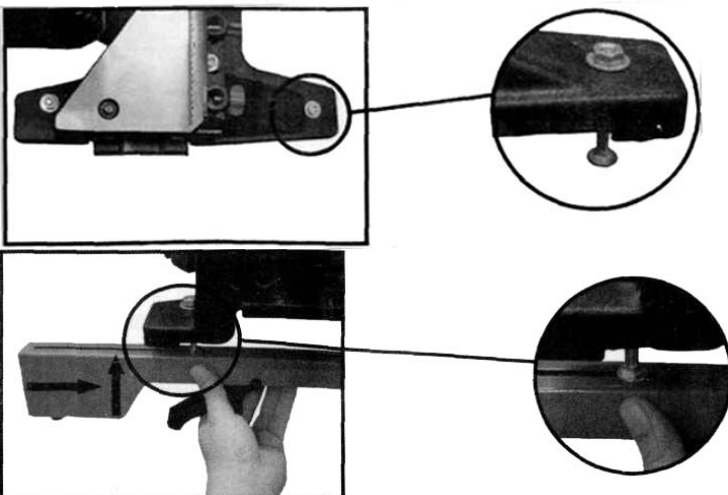

- Вставьте болты в монтажные отверстия станка.
- Вставьте болты с квадратной головкой в монтажное отверстие опоры под станком.
- Переместите опору под станком, чтобы болт прочно сел в канавку.
- Затяните болты.
- Повторите операцию для остальных опор под станком.
- Закрепите станок / опоры на станине.
- Отбалансируйте станок, перемещая его вперед / назад.
- Затяните все гайки.

КРЕПЛЕНИЕ СТАНКОВ (С НЕПАРАЛЛЕЛЬНЫМИ МОНТАЖНЫМИ ОТВЕРСТИЯМИ) К СТАНИНЕ ПРИ ПОМОЩИ ПЕРЕХОДНОЙ ПЛИТЫ

Для крепления станков с непараллельными монтажными отверстиями самостоятельно изготовьте переходную плиту под станок.

- Переходная плита должна быть немного больше основания станка.
- Просверлите 4 отверстия диаметром 8 мм в углах подставки (в отверстие должен проходить болт с квадратной головкой). Отверстия должны располагаться на расстоянии не более 470 мм, чтобы плита прочно фиксировалась на опорах под станком.
- Прикрепите подставку к опорам под станком.
- Установите опоры (вместе с плитой) на станину.
- Установите станок на плиту, отбалансируйте станок над станиной и отметьте точки расположения монтажных отверстий.
- Просверлите отверстия.
- Зафиксируйте станок.

Примечание: дополнительно Вы можете приобрести опоры под станок. Если Вы хотите установить на столе больше, чем один станок, Вам не нужно снимать опоры.

МОНТАЖ ТИСКОВ И ЛАМПЫ ПОДСВЕТКИ

Тиски и лампа крепятся так же, как опоры под станок.

- Установите тиски и лампу монтажным отверстием над станиной.
- Вытяните стопорные рукоятки (обе рукоятки на тисках).
- Вставьте лампу / тиски в отверстие на станине.
- Разблокируйте стопорные рукоятки.

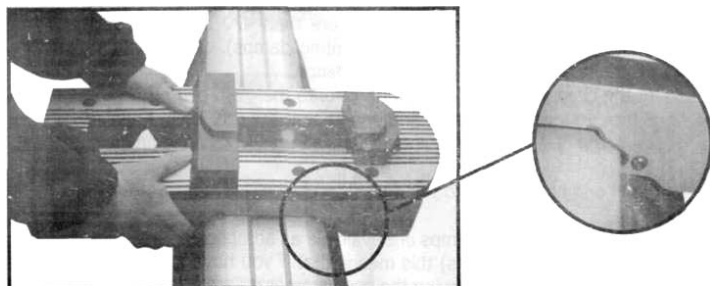
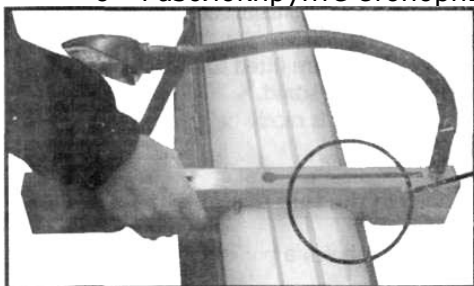

РЕГУЛИРОВКА ВЫСОТЫ РОЛИКОВОЙ ОПОРЫ ДЛЯ ЗАГОТОВКИ

Самое большое перемещение роликовой опоры для заготовки достигается перемещением кронштейна опоры вверх и вниз.

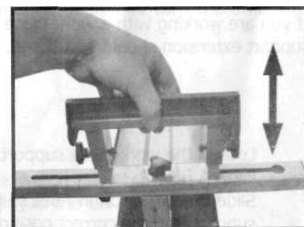
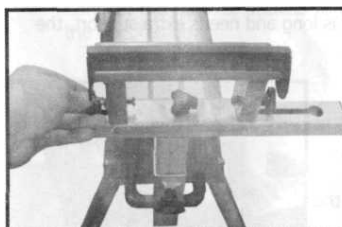
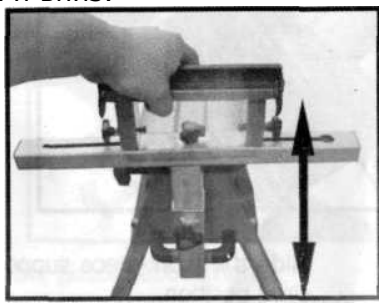

- Ослабьте стопорную ручку В (2) упора заготовки.
- Установите суппорт упора на необходимую высоту.
- Зафиксируйте положение при помощи стопорной ручки В (2).
- Ослабьте стопорную ручку С (6) опоры для заготовки.
- Установите роликовую опору на необходимую высоту.
- Зафиксируйте положение при помощи стопорной ручки С (6).

РЕГУЛИРОВКА ПОЛОЖЕНИЯ РОЛИКОВОЙ ОПОРЫ ДЛЯ ЗАГОТОВКИ

Переднее и заднее положение опоры для заготовки подходят для большинства моделей торцовочных пил.

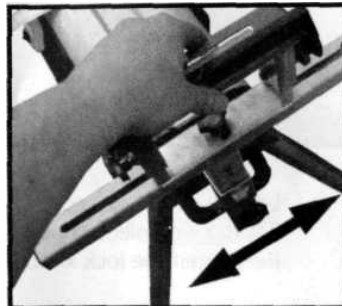
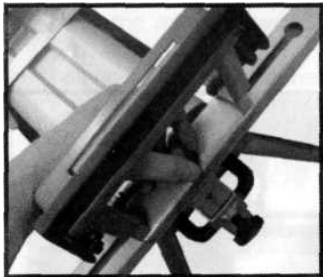

Ослабьте стопорный винт роликовой опоры.

- Отрегулируйте положение опоры под заготовку.
- Затяните стопорный винт опоры.

МОНТАЖ УДЛИНЕНИЯ РОЛИКОВОЙ ОПОРЫ ПОД ЗАГОТОВКУ

Для обработки длинных заготовок используйте удлинение роликовой опоры под заготовку.

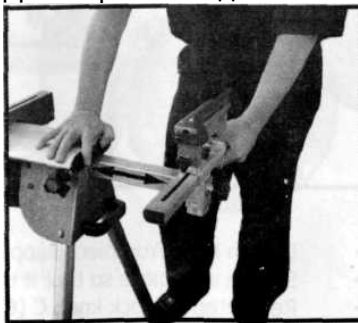

- Ослабьте стопорную ручку А (2).
- Выдвиньте / задвиньте удлинение опоры на необходимое расстояние.
- Зафиксируйте положение при помощи стопорного винта.

Опору для заготовки можно использовать как роликовую опору (с ограничителем 4), см. рис. слева. Если Вам необходимо распилить заготовку на равные части, используйте ограничитель (4). См. рис. справа.

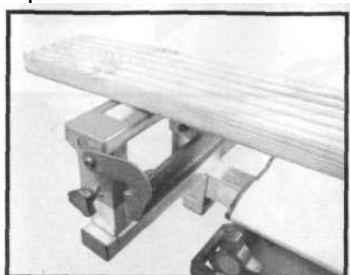

- Установите ограничитель (4), как показано на рис. справа.
- Измерьте расстояние от пильного диска до ограничителя (4).
- Установите и зафиксируйте удлинение опоры под заготовкой и продолжайте работу.

ЛАМПА МЕСТНОГО ОСВЕЩЕНИЯ

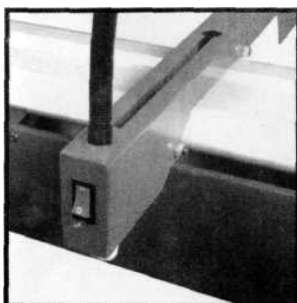

- Закрепите лампу на станине.
- Вставьте вилку лампы в розетку на станине.
- Включите питание сети на быстрозажимной опоре, переведя выключатель в положение «вкл».
- Если необходимо, включите лампу, нажав на выключатель.

ТИСКИ

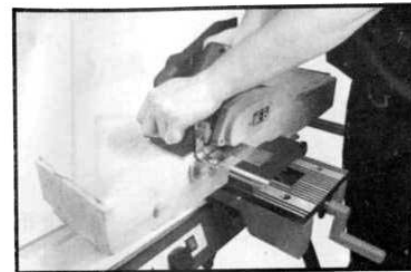
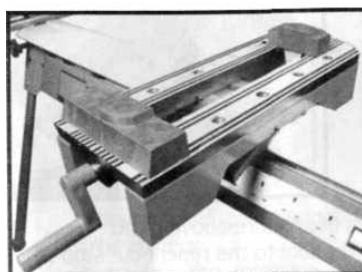

- Установите тиски на столе.
- Отрегулируйте положение подвижной части тисков в зависимости от ширины заготовки.
- При помощи поворотной рукоятки (14) закрепите заготовку в тисках.

ДОПОЛНИТЕЛЬНЫЕ ПРИНАДЛЕЖНОСТИ

	артикул 06903 – лампа подсветки
	артикул 06902 – тиски
	артикул 06901 –быстрозажимные опоры под станок (пара)

Список деталей Монтажная схема

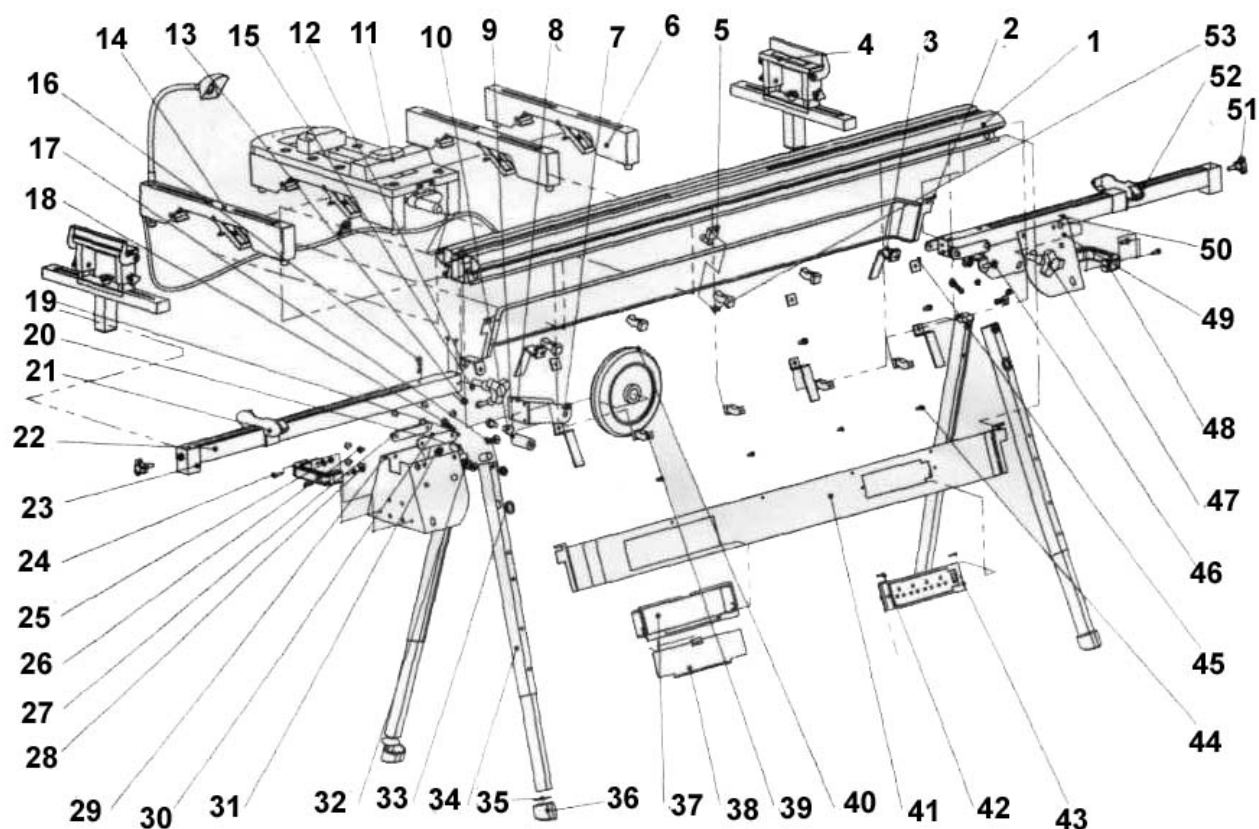

Список деталей: стол-опора

№	Описание		Кол-во
1.	Guide rail	Направляющая	1
2.	Right fence		1
3.	Support	Крепежная пластина	5
4.	Adjustable support	Регулируемая опора	2
5.	Hook	Крюк	1
6.	Adjustable rail	Регулируемая опора	2
7.	Hex screw	Шестигранный винт	5
8.	Wheel support assembly	Крепежная пластина колеса в сборе	1
9.	Wheel spindle	Ось колеса	1
10.	Allen bolt	Болт	2
11.	Quick release clamp assembly	Быстрозажимные тиски в сборе	1
12.	Leg support plate	Крепежная пластина опоры	2
13.	Ny-lock nut	Гайка	4
14.	Light assembly	Лампа подсветки в сборе	1
15.	Plastic washer	Пластиковая шайба	12
16.	Self tapping screw	Саморез	2
17.	Cir-clip	Стопорное кольцо	4
18.	Leg spring	Пружина опоры	4
19.	Leg flex pin	Шплинт опоры	4
20.	Tube	Заглушка	4
21.	Rail tube cup	Ограничитель	2
22.	Tube	Заглушка	2
23.	Outer tube	Внешняя заглушка	2
24.	Hex screw	Шестигранный винт	4
25.	Flat screw	Винт с плоской головкой	2
26.	Hex screw	Шестигранный винт	12
27.	Connected plate	Соединительная пластина	2
28.	Ny-lock nut	Гайка	4
29.	Left leg base	Основание опоры	1
30.	Left connect plate	Соединительная пластина слева	1
31.	Plastic washer	Пластиковая шайба	4
32.	Plastic washer	Пластиковая шайба	4
33.	Plastic washer	Пластиковая шайба	4
34.	Leg	Опора	4
35.	Washer	Шайба	4
36.	Leg foot	Основание опоры	4
37.	Plastic box	Пластиковый пенал	1
38.	Box cover	Крышка	1
39.	Fence support	Опора	8
40.	Wheel	Колесо	1
41.	Left defence	Левое расширение	1
42.	Self tapping screw	Самонарезающий винт	2
43.	Wire box	Электрокоробка	1
44.	Self tapping screw	Саморез	8
45.	Screw	Винт	5
46.	Bolt	Болт	4
47.	Tube retaining bolt	Стопорный болт	2
48.	Handle	Ручка	2
49.	Right connected plate	Соединительная пластина справа	1
50.	Right leg base	Основание опоры справа	1
51.	Bolt	Болт	2
52.	Scale	Шкала	2
53.	Self tapping screw	Саморез	2